

-Bladet

LOKALNYHETER FRÅN LÖABYGDEN

NR 3 2012

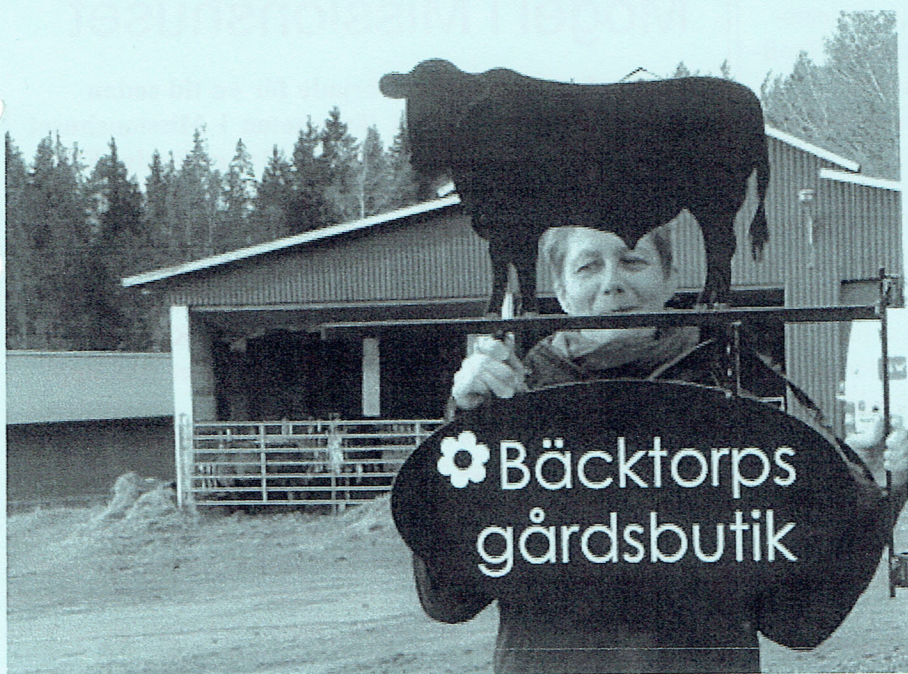

En skylt är klar för Ingrid's gårdsbutik uppe vid Bäcktorp. Till våren ska en skylt sättas upp nere vid riksvägen också.

Bäcktorp planerar för gårdsbutik

En gårdsbutik håller på att ta form på Bäcktorp. Golvplattan är gjuten, fönster och dörrar är på plats, planer för inredningen finns och skylten är färdig.

– Men vi tar en bit i taget, betonar Ingrid Bengtsson, vi utvecklas vartefter och allt får ta sin tid.

Samtidigt sprudlar hon nästan över av idéer och planer för den nya butiken.

Firma Bäcktorps Gårdsbutik är redan bildad och Ingrid har haft försäljningen av hela och halva djur och köttlådor av olika storlekar i gång hela hösten. För tillfället finns inga slaktfärdiga djur kvar, men nya kalvar och lamm är på gång och tanken är att Bäcktorp ska kunna leverera färskt kött året om.

Slakten sker på Närkes Slakteri, där köttet hängmöras i tio dagar. Styckat kött kan sedan vakuumpförpackas, för att bli ännu mörare och mer lätthanterligt.

– Jag har skaffat en kylvagn, som jag hämtar köttet i och också kan ha uppställd som kylrum bredvid butiken, berättar Ingrid.

Det är ju viktigt att kylkedjan aldrig bryts. Bäcktorp har redan ekologisk certifiering för sin jordbruksproduktion och rätt att KRAV-märka köttet. Men tillstånd för att få hantera färskt kött i butiken krävs förstås också.

– Det får jag väl söka hos miljöförvaltningen, säger Ingrid, som dock inte bara tänker sälja kött i gårdsbutiken.

Hon deltog nyss i en work-shop för skinsömmand på Örebro museum. Lammskinn och kanske också färdigsyddas skinnfällor kan bli till salu i Bäcktorps Gårds-

(Forts på sidan 3)



JULMARKNAD

Löabygdens Hembygdsförening hälsar välkommen till en stunds julmys och tradition på 2:a advent

söndagen 9 december
kl 13-16
i Löa Bygdegård

Hemslöjd och hantverk
julumusik
kaffe och lotteri

Julmarknad hos Dalvikskvarn

gissar vi att det också blir någon dag i december. Men Mikael Norwald är ännu i Afrika, så vi har inte fått några exakta besked om den. Håll koll på Löabloggen!

Sommarminnen

Kyla ibland, snö ena dagen, regn och slask nästa. Och ett kompakt mörker, som plötsligt faller redan vid fyra-tiden, utan föregående skymning. Nej, i november när detta skrivs är vädret inte upplyftande. LÖA-Bladet lättar upp genom att se tillbaka på sommaren.

Jaja, visst regnade det då också. Oj, vad det regnade! Men mycket trevligt hände i LÖA i alla fall. Det var LÖA-fest, laxfiske i Kvarndammen, spelmansstämman, fiskeliga, gösnatt, simskola, båtkarneval, Trollstigteater och LÖA-dag – allt det där vanliga ni vet.

I år kunde vi också glädjas åt en stor nostalgidag med häftiga åkdon och rock'n roll. Där var födelsedagsfester och bröllop – till sjöss och till lands – Nationalteatern var på besök och kantarellerna växte. Har vi sagt det förut, gör det väl ingenting om vi säger det igen: LÖA är fantastiskt!

En del av sommarminnena kan ni läsa mera om i det här numret, annat får ni minnas själva. Eller gå till LÖA-Bloggen och bläddra bland alla härliga bilder som finns där.

Någon kräftska på gamla bron finns dock inte att minnas från denna sommar. Den fick tyvärr lov att ställas in pga ogynnsamma väderförhållanden. Tänk framåt istället - till nästa sommar. Då blir det nog både vackert väder och en kräftska.

21 november 2012

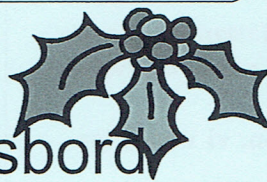
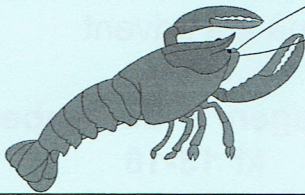

Lotteri och julmarknadsbord

Till julmarknaden i Bygdegården den andra advent, 9 december, hälsar LÖA-bygdens Hembygdsförening hantverkare, hemslöjdare, brödbakare, knäckkokare och alla andra som kan ha något att försälja hjärtligt välkomna. Ring Ingridh Davidsson-Swed, 0580-302 30, för bordsbeställning. Bordshyra utgörs som vanligt av någon sak till föreningens lotteri.

Andra som vill skänka saker till lotteriet är förstas också välkomna. Ring Eric Wickman, 300 92 eller Carl-Eric Persson, 300 00.

LÖA-BLADET

En tidning för LÖA med omnejd.

Utgiven av LÖA-bygdens Hembygdsförening.

Redaktion: Stina Gottliebsson, Petters, 302 55
Emma Westman, Rosendalstorp, 320 21



Mögel i Missionshuset

Lars och Ami Cederin började för en tid sedan märka att köksgolvet i lägenheten i Missionshuset inte var riktigt som det skulle. Det sviktade. Efter ett tag började också golvmattan att bubbla sig. Torbjörn Lie och en representant för försäkringsbolaget tillkallades och det stod snart klart att här behövs snabba och kraftiga tag, för att förhindra en värre skada. Cederins får lov att flytta in till Kopparberg för en tid, medan golvet i deras lägenhet rivs upp.

Att golvet är fukt- och mögelskadat är lätt att konstatera, men vad detta i sin tur beror på har inte kunnat konstateras ännu.

– Vi har sågat ett hål mitt i Cederins köksgolv, berättar Torbjörn Lie, men vi har ännu inte kunnat se var fukten kommer ifrån och hur spridd skadan är. Förmodligen får vi lov att riva upp hela golvet i köket och badrummet och kanske hallen också. Jag har förstas besiktigt de andra lägenheterna i huset, men ingen annan tycks vara drabbad.

Förhoppningsvis är det ett rör eller avlopp som stått och läckt eller att vatten runnit ned invid skorstenen på något sätt. För då är det en skada som försäkringsbolaget står för. Skulle det visa sig att fukten beror på något fel när missionshuset byggdes om för 23 år sedan, att ventilationen inte varit tillräcklig eller något sådant är det värre. För då får fastighetsägarna, Torbjörn Lie och Torbjörn Birging, stå för kostnaden själva.

– Man behöver väl inte tro det värsta på en gång, säger Lie, men det är klart att vi måste åtgärda det här vad det än är och under tiden blir lägenheten knappast beboelig.

Att snabbt och oväntat behöva flytta och få undan alla sina saker är väl inte så roligt, men Lars och Ami tar det med ganska stort lugn.

– Det är ju ingen fara för oss, säger Lars. Vi har redan hittat en fin liten etta i Krokforsområdet i Kopparberg och kan börja att flytta in lite saker redan i nästa vecka. Även om vi måste bo där en, två eller fem månader, så är det bara ett litet äventyr för oss och sedan kan vi flytta tillbaka till en nyrenoverad lägenhet. Det är ett betydligt större elände för Torbjörnarna, särskilt om de måste stå för kostnaderna själva.

www.loabloggen.blogg.se

Det goda komplementet till LÖA-Bladet. När ni vill ha snabb och aktuell information om vad som händer eller har hänt i LÖA.

Gårdsbutik på gång

Forts från sid 1

butik. Och tovade fjädrar i påskriset kanske kan bli en specialitet. Ingrid tänker sig att färbesättningen om 13 tackor ska fördubblas så småningom. Skinnen skickas till beredning i Tranås.

Idéer välkomnas

– Men jag hoppas också på att få kontakt med andra lokala producenter och tillverkare av olika saker. Saft och sylt, ost, lammkorv och mycket annat kan jag tänka mig att sälja, men jag kan ju inte göra allt själv. Alla som har idéer om vad som skulle kunna säljas i Bäcktorps Gårdsbutik är välkomna att höra av sig, hälsar Ingrid.

Utökad ladugård?

För att kunna sälja färskt kött året om, måste Bäcktorp få plats med några fler djur. Maken Håkan är inte främmande för att bygga ut lösdriftsladugården, för att ge plats för ytterligare några av de stora köttdjuren. Besättningen på ett 40-tal charolaiskossor kanske kan ökas till 60. Så småningom.

Också Håkan är inne på linjen att inte ha för bråttom, att utvecklas vartefter och ta en bit i taget. Men han tvekar inte heller att satsa vidare på sitt jordbruk.



Hunden Molly och Bäcktorpskossorna är mycket goda vänner.

Mycket att glädjas åt

Ingrid Bengtsson tror inte att hon kommer att bli stormrik på sin gårdsbutik. Men hon är helt tillfreds med att få göra vad hon vill, att vara hemma på gården, ägna sig åt sina djur och hjälpa Håkan med bokföring och administration.

– Pengar är faktiskt inte allt, det finns så

mycket annat att glädja sig åt, säger Ingrid.

Den butiksskylt som nu är färdig ska sättas upp på knuten till butikshuset. Till våren hoppas Ingrid att ha en skylt till nere vid riksvägen, för att locka resande på Bergslagsdiagonalen till en liten avstickare upp till Bäcktorp. Där de kan njuta av den hänförande utsikten och hitta många trevliga saker att handla i gårdsbutiken.

Hygglig skörd trots regnet – men solrosorna ruttnade

Det var inte lätt att komma ut på fälten och bärga säden denna regniga sommar och höst. Men skörderapporterna tyder ändå inte på något katastrofår i Löa. Både Anders Persson på Korsbacken och Håkan Bengtsson på Bäcktorp låter rätt så nöjda.

– Det blev väl sisådär, säger Anders. Skördemässigt gick det bättre i år. Maltkornet stod bättre upp än havren jag hade förra året. Men någon rekordskörd blev det förstås inte och proteinhalten i kornet var låg, men så var det nog över hela landet.

Även Håkan rapporterar att mängden bärgad säd var skaplig. Det stora problemet var att det var så få uppehållsdagar, då man kunde komma ut med skördetröska.

– Men så är det ju med jordbruk. Alltid en tävlan med naturen, säger Håkan, som eldar upp det spannmål, som inte blir foder till de egna köttdjuren.

Även Anders matar sin värmepanna med spannmål och han gjorde ett experiment med solrosodling i år, för att få oljerika frön att elda.

– Jag hade tänkt att jag skulle kunna skördetröska solrosorna, men de ruttnade tyvärr i regnet innan kärnorna var mogna. Å andra sidan har jag nu en god grönmassa, som jag kan plöja ner och göda jorden med.

Nästa år blir det höstsäd på Kanaans land. Det betyder att Anders inte sår förrän nästa höst och kan (förhoppningsvis) skörda övervintrat och moget rågvete på sensommaren 2014.

– Det är så mycket ogräs som jag måste bekämpa innan jag sår igen, säger Anders. Jag besprutar fältet framåt sommaren någon gång och låter det ligga i fjorton dagar innan jag plöjer.

Besprutningsmedlet är nästan helt ofarligt, lovar Anders. I alla fall för allt utom ogräset.





Barbro Gerdtsen, Margareta Gustafsson och Maud Råstock medverkade som många andra Löabor i årets Trollstigteater. Rollen som matlagare är inte den minst viktiga när hungria teater troll kommer till skolans matsal.

Trollen tar ledigt nästa sommar

Det var Trollstigteater några dagar i juli även denna sommar. Fast själva stigen hade fått flytta en bit uppåt kraftstationen i år. Den tänkta parkeringsplatsen på åkern vid Åtorp regnade visserligen bort, men goda krafter och parkeringsvakter såg till att det gick att parkera längs vägen och publiken strömmade till.

Troll och älvor, trollkarlar, näcken och andra skogens väsen har en gemensam och mänsklig egenhet – de blir hungriga ibland. Det är inget bekymmer i Löa. I skolans kök var verksamheten i full gång under teaterdagarna. I enkelt och praktiskt samarbete fick teatersektionen – som flera gånger förr – låna köket mot att den såg till att förse också dagis och fritids med mat. Så med Margareta Gustafsson och Barbro Gerdtsen som kökschefer och några varierande mattanter lagades köttbullar, pizza, ugnspannkaka och andra favoriter. Och matlagarna kunde med stor tillfredsställelse se hur allt gick åt i hungriga trollmagar. Sedan kom Nille Gerdtsen och diskade.

Det är så med teater. Det räcker inte med skådespelare och regissör. Det krävs många goda krafter för att allt runt i kring ska fungera också. Sådana krafter finns i Löa. Har funnits för teatern i sju år nu.

Ingen medvind

Men det var allt lite motigare i år. Det kände inte minst Eva Persson, som är huvudansvarig för denna speciella teater i Löa.

– Det är jätteroligt med sådana här projekt, säger Eva. Det flesta i byn tycker ju att

det är roligt att det ordnas teater och publiken är entusiastisk. Men det kräver mycket arbete och man behöver lite uppåtpuffar och medvind för att orka med. Det hade vi inte riktigt i år.

Sparbanksstiftelsen och Regionförbundet ställde inte upp som sponsorer i år. Ett bidrag från Adolf Lindgrens stiftelse och en trygg förlustgaranti från Lindesbergs kommun gjorde att man ändå kunde genomföra sommarens föreställningar, men med en betydligt neddragen budget. Det blev att dra ner och spara på allt från mat till medverkande och reseersättning.

Utsålt men betungande

– Det gjorde ju att allt kändes mer betungande i år, säger Eva. Av olika anledningar fick vi lov att förlägga Trollstigen till ny plats, det krävde också mer arbete. Fast samtidigt var det tur ändå, för våra gamla scenplatser var översvämmade i år.

Regnade gjord det, men Trollstigteater blev det, de flesta föreställningarna var utsålda och både publiken och de medverkande var glada och nöjda. Teatersektionens största ambition – att inte behöva utnyttja kommunens förlustgaranti – kunde också uppfyllas.

– Vi gick faktiskt med 160 kr i förlust, men det tänker vi inte be om något bidrag för, säger Eva. Men vi känner nu, både Carl-Eric och jag och de andra i teatersektionen, att vi inte vill jobba på samma sätt en sommar till. Planeringen för sommar-teatern har börjat redan i januari och sedan har vi knappast haft ledigt på hela sommaren.

Det blir alltså ingen teater på Trollstigen nästa sommar. Men det betyder inte att

teaterverksamheten i Löa upphör för all framtid. Det finns många tankar, planer och idéer för kommande år. Kanske Trollstigen flyttar in i hyttan. Där kan man få en mer permanent plats för somriga teateräventyr i en mycket speciell miljö.

Nya idéer

Hembygdsföreningens teatersektion var på studiebesök norrut i våras och besökte bland annat Trolska skogen i Mellanfjärden i Hälsingland. Mellanfjärdens teaterförening har tidigare spelat samma trollstigs pjäser som i Löa, men har nu utvecklat sin Trollstig till den mer permanenta Trolska Skogen. Det är ett besöksmål för hela familjen. Där bjuds upplevelser mellan saga och verklighet samtidigt som man får lära mer om folktrons väsen och den svenska naturen.

Vilka upplevelser och vilka kunskaper skulle man inte på liknande sätt kunna få i Löa Hytta!

Teatersektionens studiebesök omfattade också en Sägensafari vid Knpobodarnas fåbodvall utanför Kilafors. Den som vågar sig med på denna safari i den ljusa sommarnatten möter mystiska sällsamheter av många olika slag. Även här samlades förstas idéer som kan utvecklas i Löa.

Det lär väl knappast bli mindre arbete att starta ett nytt teaterprojekt i hyttan. Men någonting nytt och annorlunda förnyar säkert energin och engagemanget också. Ett nytt projekt lockar nya bidragsgivare och förhoppningsfullt fler ideella krafter även ur en yngre generation. Viktigast nu är att teaterentusiasterna får ta en paus nästa år och får tid på sig att fundera och planera för en ny spännande sommaraktivitet i Löa.



En kamin och en skorsten hjälpte milan Ester med det viktiga draget

Tiden blev för knapp för Ester, men doften väckte många minnen

Kolarens tillvaro förr måste ha varit oerhört slitsam. Först det tunga arbetet med veden, resning och täckning av milan med granris och kolstybb. Och sedan vakta dag och natt, ofta i flera veckor. Inte sällan hade man mer än en mila att vakta. Löningen berodde av hur framgångsrikt man kolade. Dan Anderssons visor väcker kanske en skön nostalgi hos oss idag, men om man lyssnar lite mer krasst – nog anar man bitterhet över livets hårda villkor? Och kolarhustruns visa, den har vi inte ens fått höra...

Förutsättningarna var något annorlunda när Stefan Westman och Christer Carlsson drog ihop ett tiotal karlar för att bygga en mila och

prova kolarkonsten på en gammal kolbotten vid Axels väg nu i höstas. Man använde enbart björkved, trettio kubik lösmeter, med



diameter upp till en dryg decimeter. Milan döptes till Ester, ty milor är liksom berg och fartyg "kvinnliga".

Skorsten till hjälp

Hon tändes underifrån med hjälp av en så kallad tändsläde, och en kamin med skorsten (se bilden) hjälpte till att få det rätta draget i början. På så vis skulle Ester kola färdigt på mindre än en vecka, förutspåddes det.

Nu följde spännande dagar och nätter när man försökte förstå sig på kolningsprocessen och reglera drag och ventilation på bästa sätt. Veden får ju inte börja brinna, utan ska bara "värmas" så att vattnet avdunstar.

Röken har en speciell doft som väckte minnen från förr hos många av de äldre besökarna. En herre vid namn Herman hade med sig en lärobok i kolning som han fått när han gick i kolarskola på 1950-talet. I stort sett upphörde dock kolningen i Sverige efter andra världskriget.

Ingen annan lik

Ingen mila är den andra lik – så lyder ett gammalt visdomsord. Det betyder att man aldrig i förväg kan veta hur lång tid kolningen kommer att ta, eller vilka delar av milan som kolar fortare eller långsammare. Detta fick också Löas moderna kolare erfaras. Efter sex dagar släcktes Ester, främst på grund av att många tvangs återgå till sina vanliga arbeten och att man blev för få som kunde vakta milan.

Misstanken fanns alltså att kolningsprocessen inte var riktigt klar, och detta visade sig stämna när man några veckor senare rev milan. Sex kubikmeter finfint kol kunde man gräva fram, men också nästan lika mycket ved som inte kolat färdigt.

Grillfester

Genast började man diskutera hur man ska förfara nästa gång. Att rekrytera arbetslösa som inte har barn eller djur hemma, utan kan tillbringa obegränsat med tid vid milan, det tycktes vara den främsta idén. Kanske blir det dags igen om ett par år, när grillfesterna gjort slut på kolen. Den som en gång börjat grilla på egenhändigt kolat kol vill inte gärna byta till köpekol igen, verkar det som...

Tänt var det här! Anders Carli är beredd med mera tändved till Ester under Stefan Westmans och Zacharias Soudahs överinseende.



Att få barn i en gymnastiksal att sitta still tillräckligt länge för en bild är inte helt lätt. Men till sist höll sig några på mattan ändå framför ledarna Julia Aronsson och Moa Söderlöf.

Nyttiga övningar i Bygdegården

Skjut rygg som katten och växla till en svankande ko! Nu gör vi kamelen, sedan fisken och så fladdrar vi som små fjärliar!

Nej, det är inte när den nystartade barn-gymnastiken är i gång, som sådana kommandon ljuder i Löa Bygdegård. Det är när Damer Medelålders Plus gymnastiserar under Eva Perssons ledning. Likheten är inte slående, vare sig med kameler eller små

fjärliar, det måste erkännas, men kroppar tänjs och sträcks och får nyttig motion. Denna ”hopplösa mjukgympa” består också av lite dans i bossanovatakt, balansövningar – att det ska vara så himla svårt att stå på ett ben!! – stretching och avslappning. Skönt!

Rörliga barn

Det är mer liv och rörelse i gården när det är barn-gymnastik på tisdagseftermiddagar. När 18 barn i åldrarna 4-6 år samlas på en

plats blir det mycket hopp och spring. Lätt som en plätt. Att plötsligt stanna upp mitt i springsteget och stå still är mycket svårare. Men säkert en nyttig övning det också. Det är Julia Aronsson och Moa Söderlöf som är ledare för barn-gymnastiken som började denna termin.

– Det var Julia som kom på att det skulle vara roligt att göra något för barn, berättar Moa, och jag hängde gärna på. Vi har inte gått någon ledarkurs eller så. Vi hittar bara på lite lekar och övningar själva.

Att barnen har roligt är lätt att se och bestämt rycker det lite i medföljande föräldrar, som sitter och väntar på scenen. Kanske man skulle pröva en kullebytta?

Kalle Söderlund kan inte sitta still. Han far som en skottspole över gymnastiksal-golvet. Men det är mest för han måste hålla koll på Cassandra, som ännu är för liten att vara med syster Angelina och de andra i gymnastikgruppen.

Uppskattat

De unga gymnasterna kommer inte bara från Löa, utan även från Ingelshyttan och andra ”förorter”. Många uppskattande ord hörs från föräldrarna om att Löa sportklubb nu också ger de allra yngsta möjlighet till nyttig motion och rörelse.

Bygdegården har också plats för herr-gymnastik, volleyboll, innebandy och styrka core. Löa Sportklubbs hemsida ger mer information om varje gren.

Och till vintern kan de som så önskar spela ishockey nere vid plan. Sargen är uppsatt, det är bara att vänta på snön och kylan.

Vilken Cirkus!

Årets båtorientering inleddes traditionsenligt med väderdramatik. Regnet vräkte ner i timmar tills bara minuter återstod innan startsignalen skulle gå! Ett ordentligt åskväder gjorde att man sedan fick vänta in ekipage från andra sidan Norrsjön. Men därefter sken solen! Cirkus var tema för året, och vid bron rådde riktig cirkusstämning med den

karaktäristiska musiken, folkmassor, clowner och ballonger. Det är ju så fint med en fest där såväl gammal som ung kan delta på lika villkor.

Till årets bästa ekipage utsågs ”Cirkus H2O” med kapten Johnny Nielsen. De fick vandringspriset samt en flaska champagne.



Flest rätt, nio av tio, på tipsfrågorna hade Tobbe Lies ”Charlie River”. De vann en flytväst sponsrad av Solab. Ulf Gunnarsson vann priset för bästa cirkusartist när han visade stort mod vid linor och trapets vid bron. Han förära-

des diplom och presentkort på Annas kafé.

Kultursällskapet önskar genom Löabladet tacka alla deltagare för den fina presentkorgen de samlat ihop till. Allt är urdrucket och kultursällskapet ser fram emot nästa års present...



Den som väntar på en fiber får nog vänta ett tag till

Nej, det är inte klart ännu. Men fortfarande gäller att Löa är på väg att vävas in i framtidens optiska fibernät. Nya steg på vägen har tagits, men klara besked om när allt ska vara klart vågar ingen ge.

I förra numret av Löa-Bladet meddelade chefen för Stadsnät, Bo Bäckman, att arbetet med fibernätet i Löa skulle vara klart i slutet av oktober. Då skulle de första fastigheterna och företagen i byn vara ansluta till fibernätet och därmed ha tillgång till en mycket snabb bredbandsuppkoppling och de andra fördelarna som optiska fibrer medför.

Så blev det nu inte.

– Nej, vi har tyvärr drabbats av flera veckors försening beroende på undermålig materialkvalitet och brist på kvalificerad arbetskraft, säger nu Petri Lenkkeri, projektör och planerare för Stadsnät.

Det undermåliga materialet fanns i slangar som grävts ner i Oppboga, Rynninge och Fänninge, de byar i kommunen som stod först i kö att få fiber indragen. Slangarna gick sönder när fiberkabeln skulle läggas in och en stor del av grävningsarbetet fick lov att göras om.

– De lokala grävningarna från stamnätet in till varje fastighet är inte klara i Fänninge ännu, sedan står Grönbo på tur, men vi har inte glömt er i Löa, vi kommer till er också, lovar Lenkkeri.

Gräv där du bor

Slangar – av hög kvalitet – är nedgrävda i både Västra och Östra Löa och stamfiberkabeln är på plats. Nu återstår bara grävning till varje fastighet, för att få kundkablarna nedlagda och mediaomvandlaren installerad i de hushåll och företag som så önskar. Från början hette det att statsbidrag skulle utgå också för grävning in till den egna fastigheten. Men så långt räckte inte pengarna. Den grävningen får fastighetsägarna bekosta själva. Många är redan klara eller håller på och gräver de kanaler som behövs. I Östra Löa har man gått samman längs bygatorna, för att ändå förbilliga det hela.

Tillstånd för borring

I de fall man måste borra under länsvägen, för att nå stamfiberkabeln, står Stadsnät för det.

– Men vi måste söka tillstånd hos Trafikverket för detta, berättar Petri Lenkkeri. Därför väntar vi tills vi vet var vi behöver borra och kan söka tillstånd för allt på en gång. Att få ett sådant beslut kan ta åtta veckor! Så jag vågar inte lova att vi ska vara klara i Löa förrän nästa år.

Vinter och tjäle är i antågande, men är bara grävningarna gjorda går det att hantera fiberkablarna också vid ganska många minusgrader, enligt Lenkkeri, som hoppas att fastighetsägarna i Löa gräver så snart som möjligt, även om de sedan får vänta på fiber.

– Vi har lättare att planera vårt arbete om vi vet att alla lokala grävningar är klara, säger Lenkkeri.

Valfritt och öppet

När de optiska fiberna är inblåsta ända in till fastigheten återstår att få den lilla grå dosan – mediaomvandlaren – installerad på lämpligt ställe. Ett jobb som kanske också drar ut lite grand på tiden, eftersom det är där den kvalificerade – men bristande – arbetskraften behövs.

Det kostar 9 800 kr att ansluta sin fastighet till fibernätet. Det är helt frivilligt att vara med, men förespråkarna menar att optiska fiberkablar till varje fastighet snart kommer att bli lika naturligt och viktigt som vatten och avlopp. Man kan ansluta sin fastighet, men behöver sedan inte använda den ”magiska dosan” förrän man själv vill. Det är via den dosan man kommer åt alla tjänster som finns för snabbare internetuppkoppling, TV och telefoni. Hur dosan får kontakt med datorer, telefoner och TV-apparater man har hemma – trådlöst, med en kabel eller ev. via ytterligare någon dosa? – har Stadsnät inte svaren på. Det blir upp till den leverantör man väljer. Många olika leverantörer samsas i det öppna nätet, en konkurrens som sägs höja kvaliteten och pressa priserna. Det är bara att välja (och betala för) det man vill ha.

Hundfoder till skolresan

Familjen Persson på Nothusåsen är återförsäljare av hund- och kattmat av märket Sportman's Pride.

– Det är torrfooder, som finns i olika stora säckar och i flera versioner för valpar, vuxna hundar, hundar med känslig mage med mera, berättar Johan Persson. Våra hundar äter med god aptit och har riktigt fin päls.

Kattmaten är också mycket populär. Hela vinsten av försäljningen går nu till åk 6 i Löa Skola och klassens planerade skolresa. Ring 0580-303 20 el 070 539 75 03 för mer information

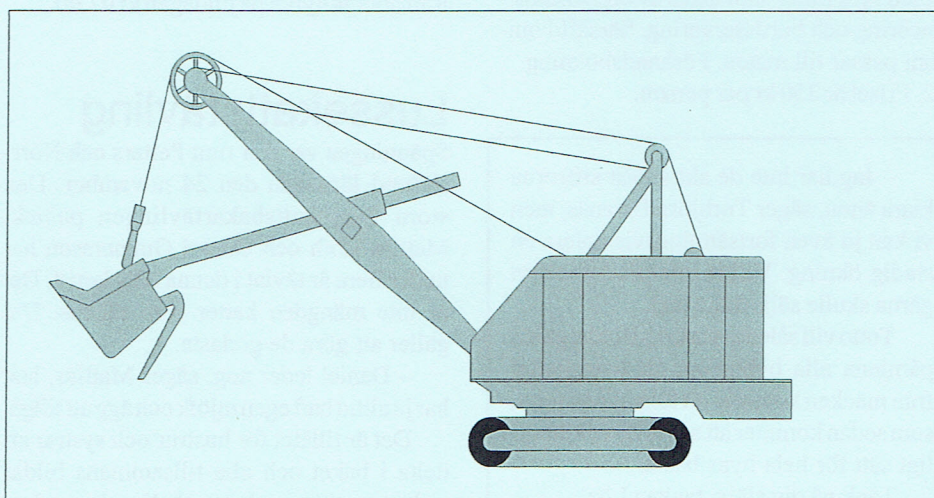
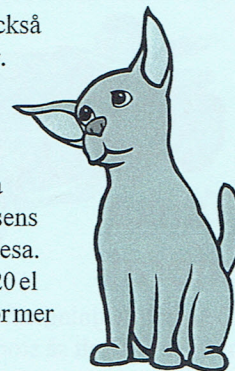

Praktiskt redskap för snabbare bredbandsuppkoppling

TRADITIONELLT LUCIAFIRANDE I LÖA HYTTA

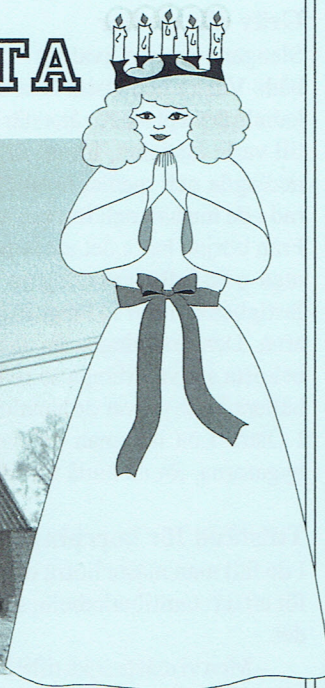

LÖRDAGEN DEN 15 DECEMBER KL 18
VI BJUDER PÅ
GLÖGG & PEPPARKAKOR
VARMT VÄLKOMNA ÖNSKAR
LÖA KULTURSÄLLSKAP

Och sedan en härlig middag från Lucias hemland. . .

Hungriga luciafirare kan vandra från hyttan till Annas kafé, där Kentha och Anna slår på stort denna kväll. Det blir italiensk middag med fyra rätter som lagas av en italiensk gästkok. Denna speciella kväll är det bordsplacering och bordsservering. Särskild omsorg har också lagts ner på att välja ut viner som passar till maten. Förhandsbokning obligatorisk, senast 9 december på 0580-300 32. Priset är 250 kr per person.

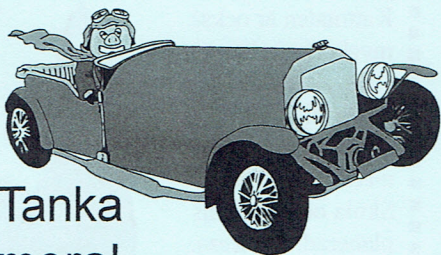

Tanka mera!

Bensinförsäljningen från Löamacken var mer än dubbelt så stor i september som i januari.

– Jag har inte de aktuella siffrorna klara ännu, säger Torbjörn Elvenäs, men vi kan ju även fortsättningsvis notera en stadig ökning. Vilket inte hindrar att vi gärna skulle sälja ännu mer.

Totto vill således via Löa-Bladet gärna påminna alla bybor om att överskottet från macken kommer att läggas i en fond, som sedan kommer att användas på lämpligt sätt för hela byns bästa.

Tänk på dig själv, tanka i Löa!

Pyssel på 1:a advent

Barn och deras föräldrar är välkomna att pyssla på Annas kafé kl 11-16. Arrangör är Towe Dam. Tack vare sponsorer är pysselmaterialet gratis.

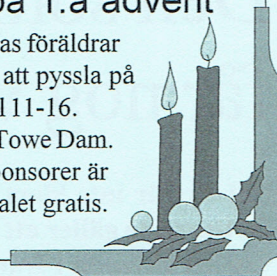

Skollucia

Löa Skola firar Lucia med tåg och sånger på traditionellt sätt i Bygdegården. På själva luciadagen 13 december kl 18

Vit jul

Alla barn har rätt till en vit jul. Stämmingsfull, personlig och avskalad julkonsert med Jan Johansen tillsammans med Ramsbergs kyrkokör. Tidigare har Jan haft alkoholproblem, men har nu varit fri från sitt beroende i över 4 år. Genom samarbetet med IOGT-NTÖrelsens projekt VIT JUL vill han belysa problemet med alkohol kring julen.

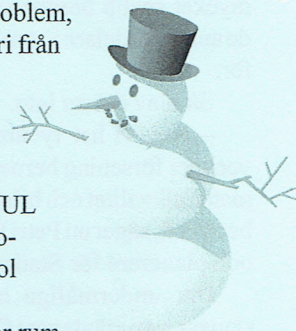

Konserten äger rum den 17 december kl 19 i Ramsbergs kyrka. Entré: 275 kr.

Biljetter kan köpas på Lindesbergs Turistbyrå tfn: 0581-811 70, Eriks Livs i Ramsberg tfn: 0581-66 00 17 samt via ticnet.se

Julotta

Ramsbergs kyrkokör deltar vid julottan i Ramsbergs kyrka på juldagen kl 07.00.

Lussekattstävling

Spänningen var stor runt Petters och Norrsjölund lördagen den 24 november. Den stora Lussekattsbakartävlingen pågick. Mattias Roth och Daniel Gunnarsson har under flera år tävlat i denna ädla konst. Det är inte mängden katter som räknas. Det gäller att göra de godaste.

– Daniel leder nog, säger Mattias, han har ju alltid haft egen mjölk och ägg att tillgå.

Det är tillåtet för hustrur och systrar att delta i baket och alla tillsammans bildar sedan smakjury. Årets tävling hann inte avgöras före Löa-Bladets pressläggning